

### Uppställning

1 : 10

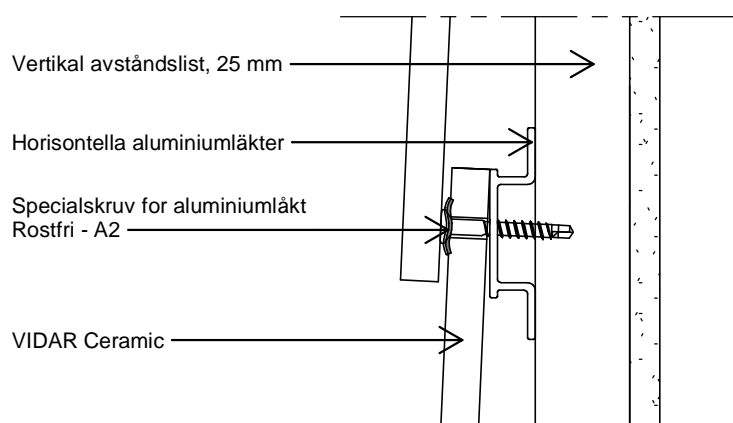

### Snitt

1 : 2

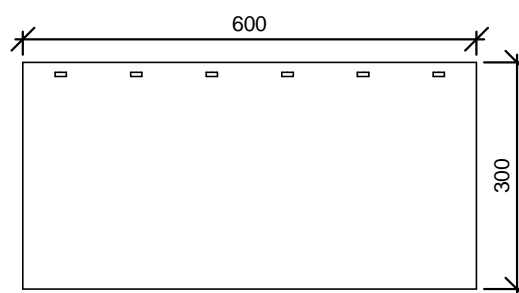

### Vidar Ceramic

1 : 10

Ritningen är inte måttfast. Alla mått är i mm.

Copyright © Komproment Danish Building Design

VC-0	VIDAR Ceramic		
Datum: 01-01-2021	As indicated	<b>VIDAR Ceramic</b>	Tel.: +45 96520710 E-Mail: Export@komproment.dk Web: www.komproment.se

OBS: Komproment ställer ritningarna till förfogande i befintlig version. All användning av ritningarna sker på eget ansvar och egen risk. Ritningarna uppdateras löpande med relevanta uppdateringar / ändringar på vår webbplats. Du ansvarar själv för att hålla dig uppdaterad kring ändringarna. Ritningarna ställs till förfogande i följande format: PDF och DWG. Alla ritningar är vägledande. Det ges ingen säkerhet att ritningarna är lämpliga för alla ändamål.

**KOMPROMENT**  
DANISH BUILDING DESIGN

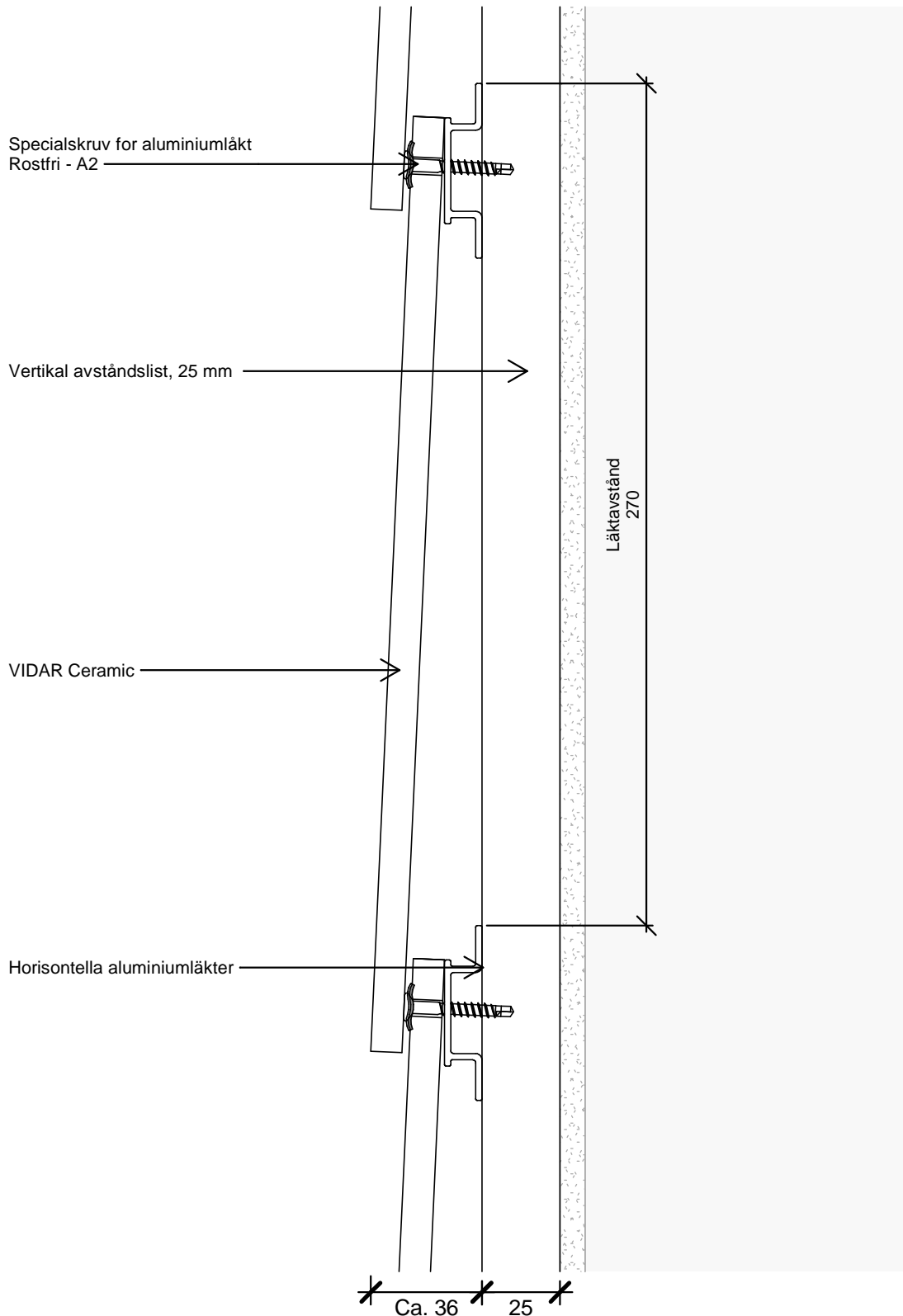

Ritningen är inte måttfast. Alla mått är i mm.

Copyright © Komproment Danish Building Design

VC-1	Vertikalt snitt - Alu-läkt		
Datum: 01-01-2021	1 : 2	<b>VIDAR Ceramic</b>	Tel.: +45 96520710 E-Mail: Export@komproment.dk Web: www.komproment.se
OBS: Komproment ställer ritningarna till förfogande i befintlig version. All användning av ritningarna sker på eget ansvar och egen risk. Ritningarna uppdateras löpande med relevanta uppdateringar / ändringar på vår webbplats. Du ansvarar själv för att hålla dig uppdaterad kring ändringarna. Ritningarna ställs till förfogande i följande format: PDF och DWG. Alla ritningar är vägledande. Det ges ingen säkerhet att ritningarna är lämpliga för alla ändamål.			<b>KOMPROMENT</b> DANISH BUILDING DESIGN

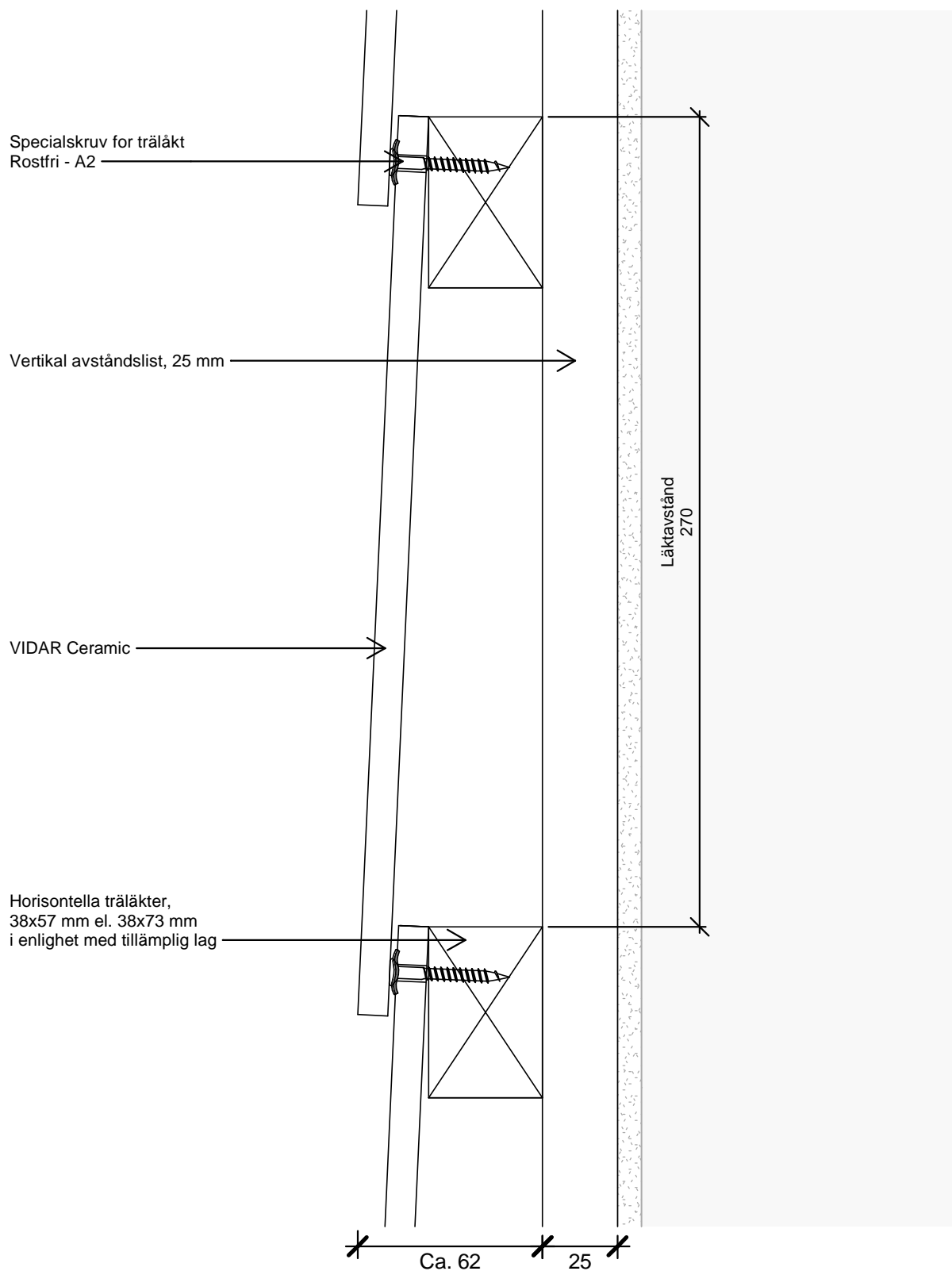

Ritningen är inte måttfast. Alla mått är i mm.

Copyright © Komproment Danish Building Design

VC-1-2

Vertikalt snitt - Träläkt

Datum: 01-01-2021

1 : 2

VIDAR Ceramic

Tel.: +45 96520710  
E-Mail: Export@komproment.dk  
Web: www.komproment.se

OBS: Komproment ställer ritningarna till förfogande i befintlig version. All användning av ritningarna sker på eget ansvar och egen risk. Ritningarna uppdateras löpande med relevanta uppdateringar / ändringar på vår webbplats. Du ansvarar själv för att hålla dig uppdaterad kring ändringarna. Ritningarna ställs till förfogande i följande format: PDF och DWG. Alla ritningar är vägledande. Det ges ingen säkerhet att ritningarna är lämpliga för alla ändamål.

**KOMPROMENT**  
DANISH BUILDING DESIGN

Vertikale avståndslister  
Max C/C 600 mm

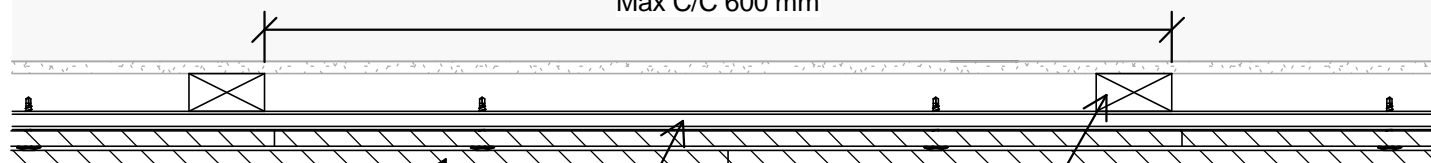

VIDAR Ceramic

Horisontella aluminiumlärter

Vertikal avståndslister, 25 mm

Ritningen är inte måttfast. Alla mått är i mm.

Copyright © Komproment Danish Building Design

VC-2

Horisontellt snitt

Datum: 01-01-2021

1 : 5

**VIDAR Ceramic**

Tel.: +45 96520710  
E-Mail: Export@komproment.dk  
Web: www.komproment.se

OBS: Komproment ställer ritningarna till förfogande i befintlig version. All användning av ritningarna sker på eget ansvar och egen risk. Ritningarna uppdateras löpande med relevanta uppdateringar / ändringar på vår webbplats. Du ansvarar själv för att hålla dig uppdaterad kring ändringarna. Ritningarna ställs till förfogande i följande format: PDF och DWG. Alla ritningar är vägledande. Det ges ingen säkerhet att ritningarna är lämpliga för alla ändamål.

**KOMPROMENT**  
DANISH BUILDING DESIGN

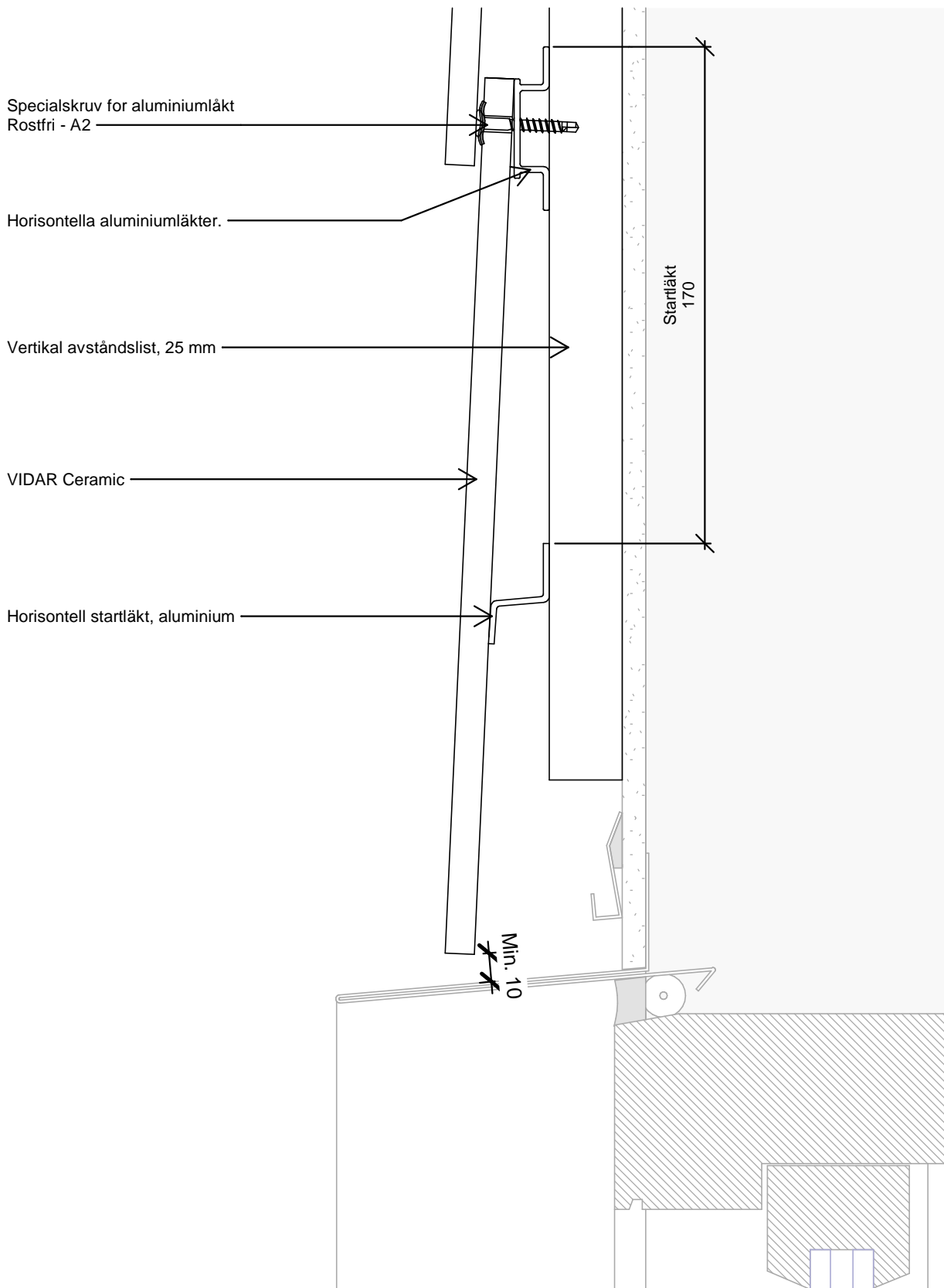

Ritningen är inte måttfast. Alla mått är i mm.

Copyright © Komproment Danish Building Design

VC-3	Topp fönster / dörr		
Datum: 01-01-2021	1 : 2	VIDAR Ceramic	Tel.: +45 96520710 E-Mail: Export@komproment.dk Web: www.komproment.se

OBS: Komproment ställer ritningarna till förfogande i befintlig version. All användning av ritningarna sker på eget ansvar och egen risk. Ritningarna uppdateras löpande med relevanta uppdateringar / ändringar på vår webbplats. Du ansvarar själv för att hålla dig uppdaterad kring ändringarna. Ritningarna ställs till förfogande i följande format: PDF och DWG. Alla ritningar är vägledande. Det ges ingen säkerhet att ritningarna är lämpliga för alla ändamål.

**KOMPROMENT**  
DANISH BUILDING DESIGN

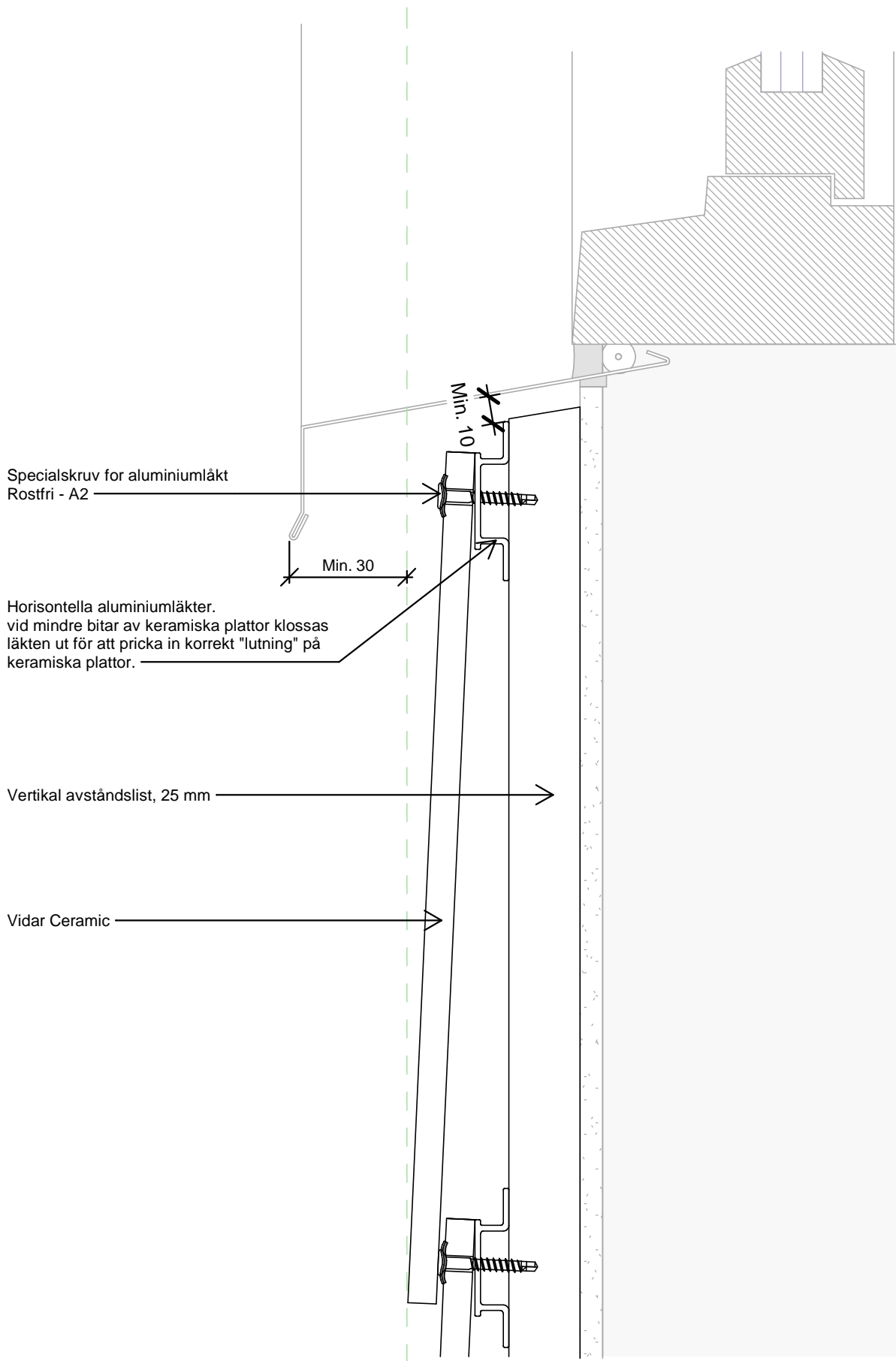

Ritningen är inte måttfast. Alla mått är i mm.

Copyright © Komproment Danish Building Design

VC-4	Under fönster		
Datum: 01-01-2021	1 : 2	<b>VIDAR Ceramic</b>	Tel.: +45 96520710 E-Mail: Export@komproment.dk Web: www.komproment.se
<p>OBS: Komproment ställer ritningarna till förfogande i befintlig version. All användning av ritningarna sker på eget ansvar och egen risk. Ritningarna uppdateras löpande med relevanta uppdateringar / ändringar på vår webbplats. Du ansvarar själv för att hålla dig uppdaterad kring ändringarna. Ritningarna ställs till förfogande i följande format: PDF och DWG. Alla ritningar är vägledande. Det ges ingen säkerhet att ritningarna är lämpliga för alla ändamål.</p>			<p><b>KOMPROMENT</b> DANISH BUILDING DESIGN</p>

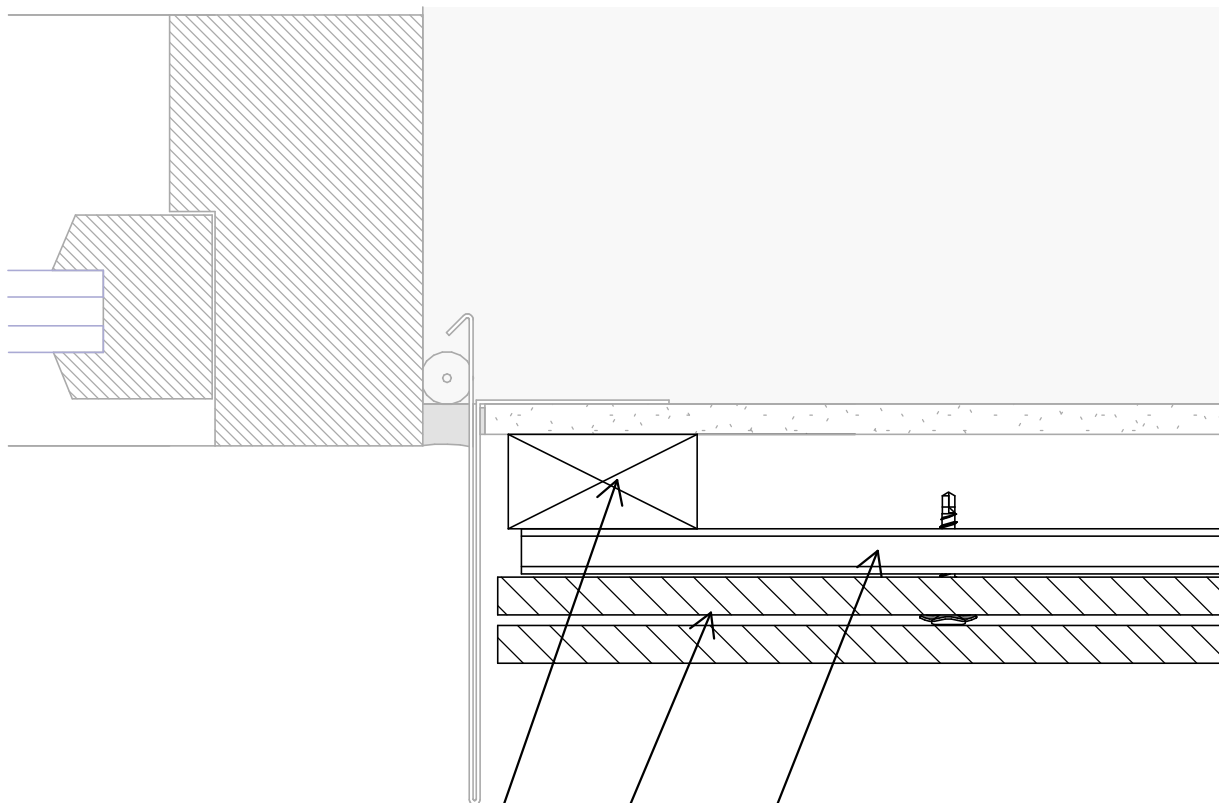

Vertikal avståndslist, 25 mm

VIDAR Ceramic

Horisontella aluminiumläkter.

Ritningen är inte måttfast. Alla mått är i mm.

Copyright © Komproment Danish Building Design

VC-5

Fönster/dörr - Horisontellt snitt

Datum: 01-01-2021

1 : 2

VIDAR Ceramic

Tel.: +45 96520710  
E-Mail: Export@komproment.dk  
Web: www.komproment.se

OBS: Komproment ställer ritningarna till förfogande i befintlig version. All användning av ritningarna sker på eget ansvar och egen risk. Ritningarna uppdateras löpande med relevanta uppdateringar / ändringar på vår webbplats. Du ansvarar själv för att hålla dig uppdaterad kring ändringarna. Ritningarna ställs till förfogande i följande format: PDF och DWG. Alla ritningar är vägledande. Det ges ingen säkerhet att ritningarna är lämpliga för alla ändamål.

**KOMPROMENT**  
DANISH BUILDING DESIGN

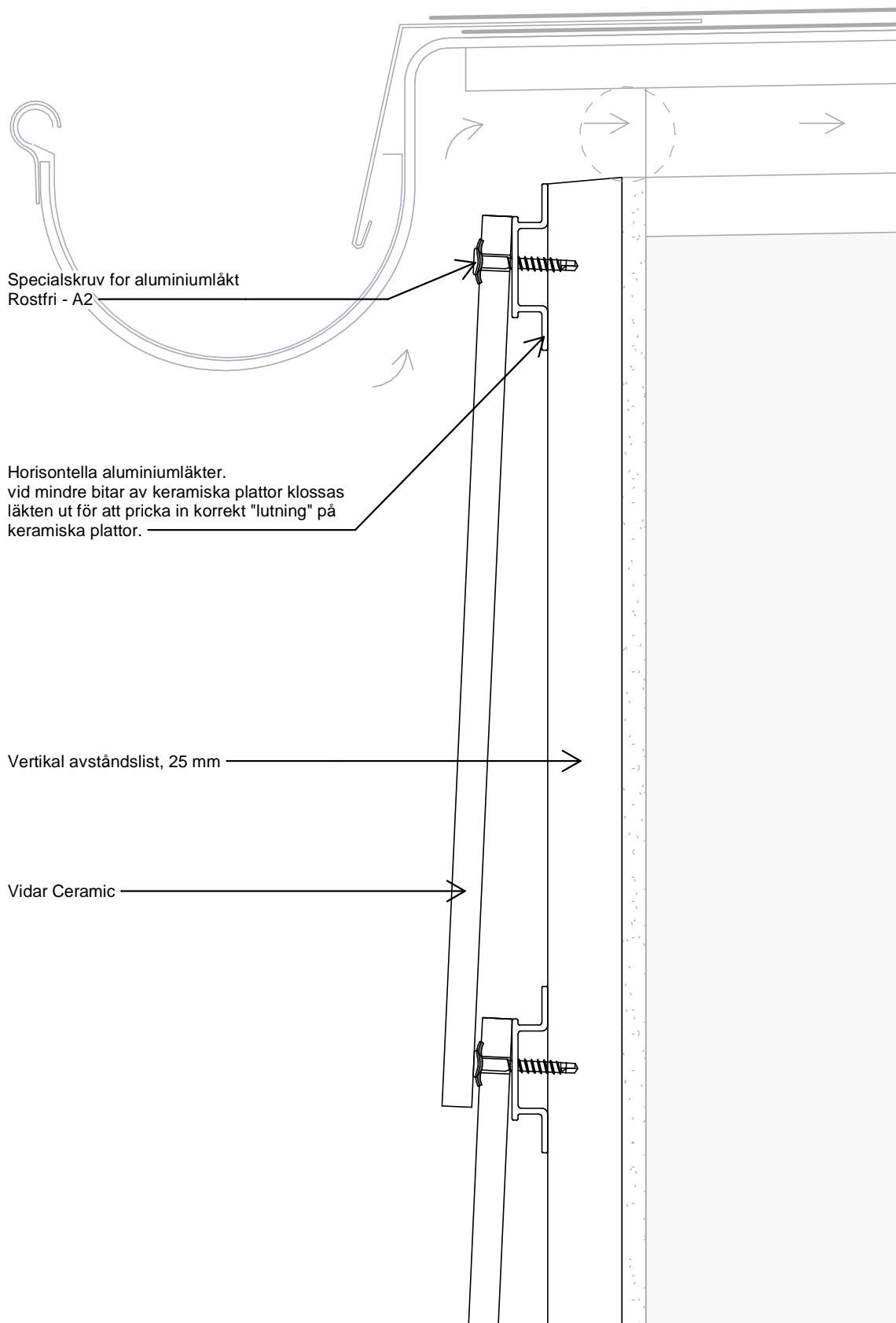

Ritningen är inte måttfast. Alla mått är i mm.

Copyright © Komproment Danish Building Design

VC-6	Takfot		
Datum: 01-01-2021	1 : 2	<b>VIDAR Ceramic</b>	Tel.: +45 96520710 E-Mail: Export@komproment.dk Web: www.komproment.se

OBS: Komproment ställer ritningarna till förfogande i befintlig version. All användning av ritningarna sker på eget ansvar och egen risk. Ritningarna uppdateras löpande med relevanta uppdateringar / ändringar på vår webbplats. Du ansvarar själv för att hålla dig uppdaterad kring ändringarna. Ritningarna ställs till förfogande i följande format: PDF och DWG. Alla ritningar är vägledande. Det ges ingen säkerhet att ritningarna är lämpliga för alla ändamål.

**KOMPROMENT**  
DANISH BUILDING DESIGN



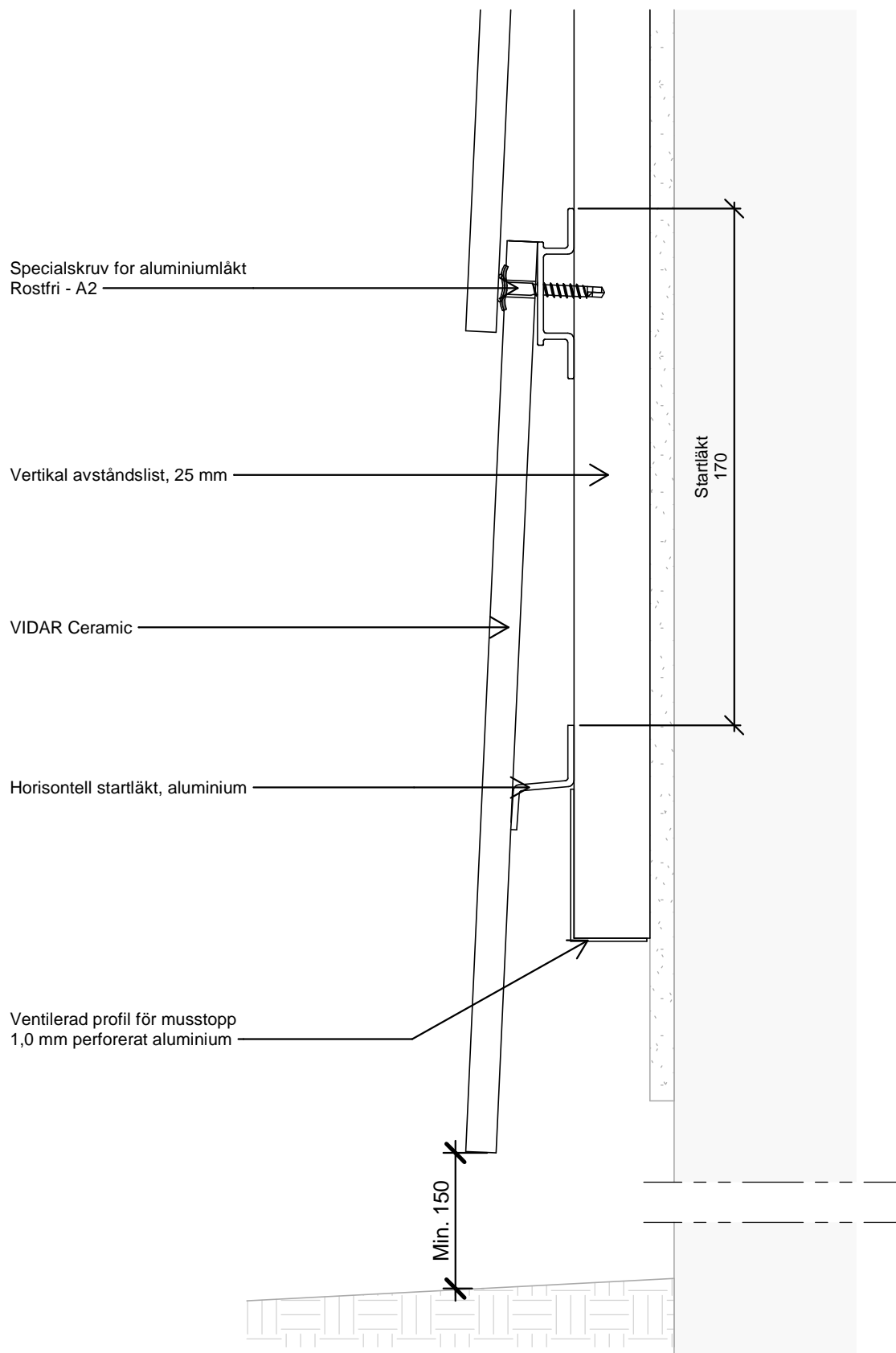

Ritningen är inte måttfast. Alla mått är i mm.

Copyright © Komproment Danish Building Design

VC-7	Start fasad - Alu-läkt		
Datum: 01-01-2021	1 : 2	<b>VIDAR Ceramic</b>	Tel.: +45 96520710 E-Mail: Export@komproment.dk Web: www.komproment.se

OBS: Komproment ställer ritningarna till förfogande i befintlig version. All användning av ritningarna sker på eget ansvar och egen risk. Ritningarna uppdateras löpande med relevanta uppdateringar / ändringar på vår webbplats. Du ansvarar själv för att hålla dig uppdaterad kring ändringarna. Ritningarna ställs till förfogande i följande format: PDF och DWG. Alla ritningar är vägledande. Det ges ingen säkerhet att ritningarna är lämpliga för alla ändamål.

**KOMPROMENT**  
DANISH BUILDING DESIGN

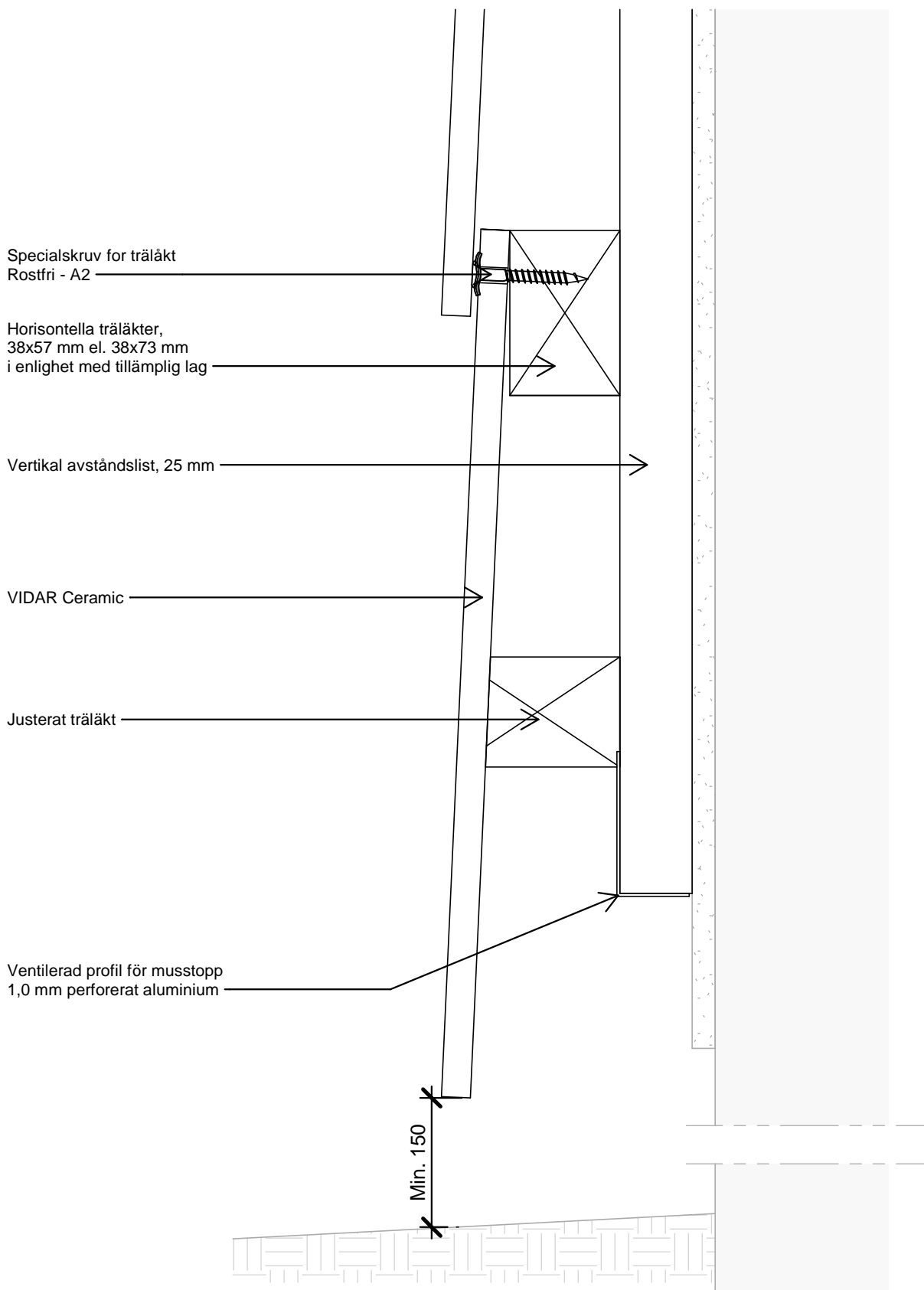

Ritningen är inte måttfast. Alla mått är i mm.

Copyright © Komproment Danish Building Design

VC-7-2

Start fasad - träläkt

Datum: 01-01-2021

1 : 2

VIDAR Ceramic

Tel.: +45 96520710  
E-Mail: Export@komproment.dk  
Web: www.komproment.se

OBS: Komproment ställer ritningarna till förfogande i befintlig version. All användning av ritningarna sker på eget ansvar och egen risk. Ritningarna uppdateras löpande med relevanta uppdateringar / ändringar på vår webbplats. Du ansvarar själv för att hålla dig uppdaterad kring ändringarna. Ritningarna ställs till förfogande i följande format: PDF och DWG. Alla ritningar är vägledande. Det ges ingen säkerhet att ritningarna är lämpliga för alla ändamål.

**KOMPROMENT**  
DANISH BUILDING DESIGN

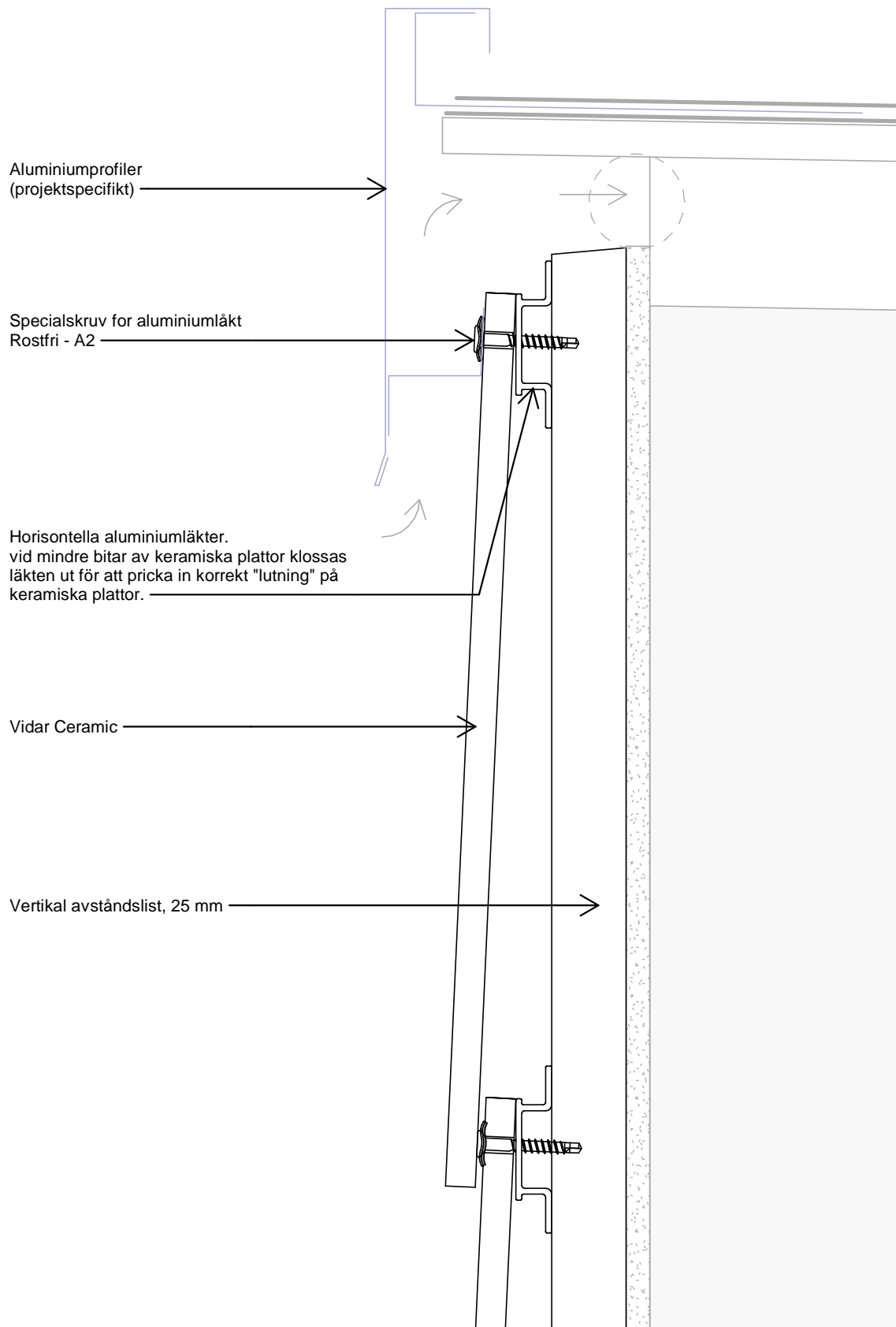

Ritningen är inte måttfast. Alla mått är i mm.

Copyright © Komproment Danish Building Design

VC-8	Kip / gavel		
Datum: 01-01-2021	1 : 2	<b>VIDAR Ceramic</b>	Tel.: +45 96520710 E-Mail: Export@komproment.dk Web: www.komproment.se
<p>OBS: Komproment ställer ritningarna till förfogande i befintlig version. All användning av ritningarna sker på eget ansvar och egen risk. Ritningarna uppdateras löpande med relevanta uppdateringar / ändringar på vår webbplats. Du ansvarar själv för att hålla dig uppdaterad kring ändringarna. Ritningarna ställs till förfogande i följande format: PDF och DWG. Alla ritningar är vägledande. Det ges ingen säkerhet att ritningarna är lämpliga för alla ändamål.</p>			<p><b>KOMPROMENT</b> DANISH BUILDING DESIGN</p>

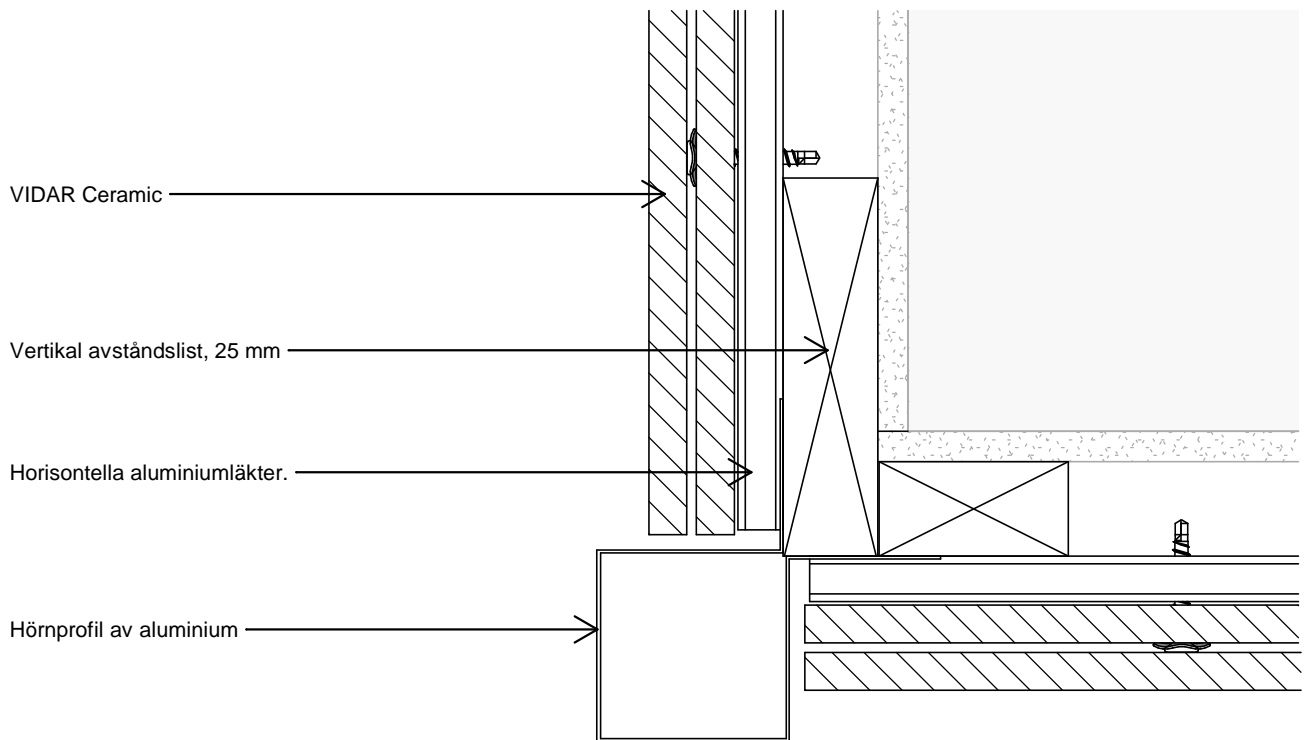
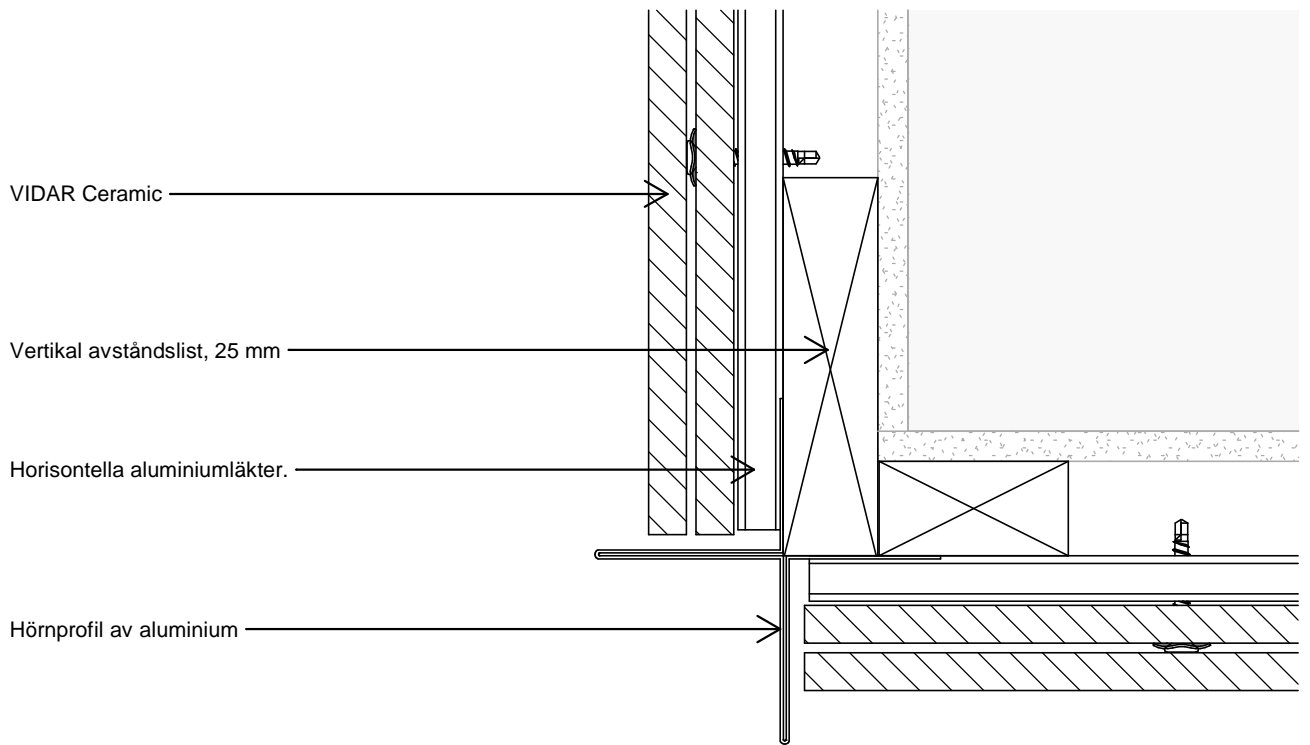

Ritningen är inte måttfast. Alla mått är i mm.

Copyright © Komproment Danish Building Design

VC-9	Utvändiga hörn		
Datum: 01-01-2021	1 : 2	<b>VIDAR Ceramic</b>	Tel.: +45 96520710 E-Mail: Export@komproment.dk Web: www.komproment.se

OBS: Komproment ställer ritningarna till förfogande i befintlig version. All användning av ritningarna sker på eget ansvar och egen risk. Ritningarna uppdateras löpande med relevanta uppdateringar / ändringar på vår webbplats. Du ansvarar själv för att hålla dig uppdaterad kring ändringarna. Ritningarna ställs till förfogande i följande format: PDF och DWG. Alla ritningar är vägledande. Det ges ingen säkerhet att ritningarna är lämpliga för alla ändamål.

**KOMPROMENT**  
DANISH BUILDING DESIGN

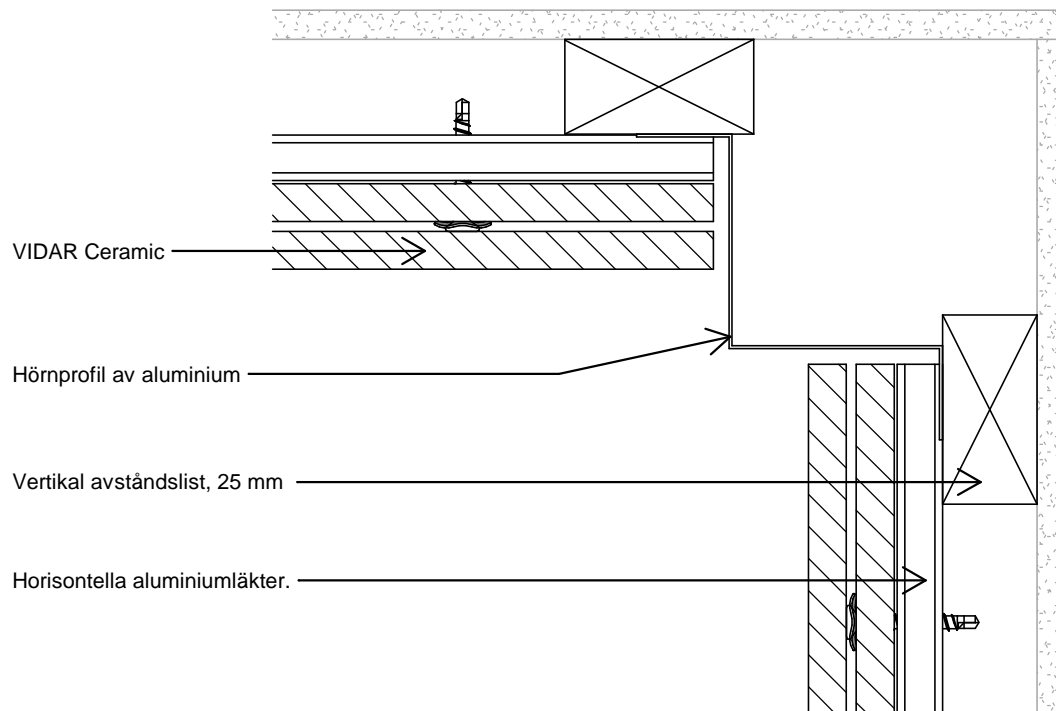

Ritningen är inte måttfast. Alla mått är i mm.

Copyright © Komproment Danish Building Design

VC-10	Invändigt hörn		
Datum: 01-01-2021	1 : 2	<b>VIDAR Ceramic</b>	Tel.: +45 96520710 E-Mail: Export@komproment.dk Web: www.komproment.se

OBS: Komproment ställer ritningarna till förfogande i befintlig version. All användning av ritningarna sker på eget ansvar och egen risk. Ritningarna uppdateras löpande med relevanta uppdateringar / ändringar på vår webbplats. Du ansvarar själv för att hålla dig uppdaterad kring ändringarna. Ritningarna ställs till förfogande i följande format: PDF och DWG. Alla ritningar är vägledande. Det ges ingen säkerhet att ritningarna är lämpliga för alla ändamål.

**KOMPROMENT**  
DANISH BUILDING DESIGN

# Allmän information

Vidar Ceramic är ett fasadsystem med keramiske klinker för beklädnad av befintliga och nya byggnader.

Ritningar och vägledningar har tagits fram för fasader som monteras i Danmark, Norge och Sverige och utgår från montering på en underliggande konstruktion av trä.

Infästning mellan underkonstruktion och bärande byggelement är inte en del av denna guide och sådana måste alltid efterleva gällande normer och föreskrifter samt dokumenteras för varje specifikt projekt.

## Toleranser för bakväggens planhet

Kontrollera alltid underlaget innan montering av läcker. Krav för rätthet i relation till underliggande konstruktion - lodrät och vågrät tolerans: +/- 3 mm mätt med rätthet över 2 m.

## Beslag

Alla beslag runt fönster, dörrar, gavlar, takfot etc. i Komproments ritningar och vägledningar är endast exempel. Alla beslag ska inspekteras, utformas och färdigprojekteras för det aktuella projektet.

Beslagen är därför inte lagervaror hos Komproment

## Teknisk support

Behöver du rådgivning och / eller teknisk support kan du alltid räkna med att få hjälp av oss.

Komproment kan bland annat hjälpa dig med:

- Monteringsstart vid uppstart av större projekt.
- Sparring kring detaljlösningar.
- Input för beskrivande material.
- Övriga problemställningar / utmaningar.

För kontakt teknisk support kan du kontakta oss på telefon: +45 96520710 eller e-posta: teknik@komproment.dk.  
Öppettider: måndag-torsdag: kl 8.00 – 16.00 / fredag: kl 8.00 – 15.30.

## Allmänt

Komproment kan inte ta på sig ansvar för projektering eller projekterade detaljer utan detta faller alltid på den projekterande arkitekten och / eller konsulterande ingenjörans ansvar.

Komproments ritningar och vägledningar ska alltid betraktas som vägledande information och dessa syftar endast till att dela våra erfarenheter med er. Komproment är därför uteslutande ansvarig för levererat byggmaterial och dess kvalitet.

Ritningen är inte måttfast. Alla mått är i mm.

Copyright © Komproment Danish Building Design

VC-11	Allmän information		
Datum: 01-01-2021		<b>VIDAR Ceramic</b>	Tel.: +45 96520710 E-Mail: Export@komproment.dk Web: www.komproment.se
OBS: Komproment ställer ritningarna till förfogande i befintlig version. All användning av ritningarna sker på eget ansvar och egen risk. Ritningarna uppdateras löpande med relevanta uppdateringar / ändringar på vår webbplats. Du ansvarar själv för att hålla dig uppdaterad kring ändringarna. Ritningarna ställs till förfogande i följande format: PDF och DWG. Alla ritningar är vägledande. Det ges ingen säkerhet att ritningarna är lämpliga för alla ändamål.			<b>KOMPROMENT</b> DANISH BUILDING DESIGN